

SOYAL[®]

國民系列

AR-721-H 多功能控制器

SOYAL經典暢銷多功能控制器，高擴充性、高耐用度、高性價比
無懼時間考驗歷久彌新



SOYAL熱銷不敗經典

連續10年蟬聯茂旭銷售冠軍，超高CP值，多功能控制器首選，符合大多數消費者需求

多種感應頻率

125KHz :支援EM
13.56MHz :支援Mifare、NFC虛擬卡號、DESFire卡 (世界加密等級EAL4+)

多種工作模式

提供單機、連網模式靈活操作應用。

完美支援SOYAL串疊式架構 人數可擴充至萬人

一機內建多種工作型態:

1. 單門、1.5門控制
2. 多門控制 (配合多門控制器)

支援RS485讀頭模式

不只是控制器，更可以整合各廠牌變身為RS485通訊加密型讀頭，通訊更安全

特色



電梯控制



異常狀況發警報



免按鍵編輯



設定警戒&解除警戒



內建看門狗



一進一出



Web



Youtube

- 內建看門狗防當機、萬年曆、警戒、強迫開門警報、逾時關門警報、門鈴、求援密碼、反脅迫輸出功能
- 內建自動開門時段、通行門組、通行時間、假日時段、自動開門設定，連接多門控制能擴充設定組數
- 單機/連線型/支援串聯可擴展架構
- 支援加密通訊Soyal Security Communication (SSC格式)，提升傳輸安全性
- 提供線上韌體更新
- 多種通行模式可選擇：讀卡即可、讀卡或密碼、讀卡加密碼
- 多種輸出點：門鎖輸出 (0.1~600 秒，切換模式) & 警報輸出 (1~600 秒)
- 支援靜音操作模式：開門按鈕靜音&全靜音
- 自動上鎖以防尾隨
- 多功能控制器，電梯控制，考勤，薪資計算，SCADA：圖控&遠端控制碼

產品規格

通訊介面	Host 通訊	RS485 / 9600 bps (N, 8, 1) 加密通訊 SSC (Soyal Security Communication)
	串列通訊	TTL Output /4800 bps (N, 8, 1)
感應頻率		125kHz 13.56MHz
支援卡片類型	ISO18000-2: EM4001 and EM4095 compatible	1. ISO 14443 Mifare Ultralight, Classic, DESFire EV1 2. NFC(模擬卡號)
加密	—	世界加密認證: 3DES Crypto comply with EAL4+
感應距離	10-18CM	2-8CM
UID Bits		32
DI輸入/ DO輸出	DI輸入	開門按鈕 / 門位偵測 / 門鈴 (使用 " # " 按鈕)
	RO	電鎖繼電器 / 警報繼電器*
	DO輸出*	門鈴輸出 (共同警報輸出點) / 警戒輸出 / 數位安全輸出* / 求援輸出
	*需要外部繼電器輸出	
門數 / 樓層數		1.5 門 / 32 樓層
使用人數		1024
進出記錄		1100
狀態指示	LED	一組雙色LED
	蜂鳴器	1
擴充埠		防破壞開關 / 防破壞輸出 / 唯根輸入
尺寸 (mm)		111(H)X77(W)X26(D)
材質	外殼材質	ABS
	按鍵材質	橡膠
顏色選擇		銀色 / 灰色 / 黑色
重量 (g)		100±10
功率消耗		<3W
工作電壓		9-24VDC
防塵防水等級		None
環境參數	操作溫度	-20°C ~ +65°C
	儲存溫度	-25°C to +70°C
	操作濕度	20% ~ 90%
	儲存濕度	5% ~ 95%

產品優勢

- ✔ **工規高規格品質/使用壽命長**
 有別於市場上的常規產品，茂旭每款產品材料均符合RoHS法規，遠高於一般商業品質，致力於提供可於惡劣環境工作且使用壽命長的高耐久性產品。
- ✔ **防拷貝/複製**
 防拷貝與加密流程加強整個系統的安全性。能支援DESFire類型卡片，加密等級EAL4+，比其他廠牌的控制器更安全。
- ✔ **支援SOYAL串疊架構**
 系統擴充時，不只是添購更多硬體設備，更高安全等級和更多進出管制空間，這也意味著將會有更多的人數需要使用。在不更換硬體設備的情況下，僅通過添購多門控制器即可擴充用戶數量；從一千到數萬的使用人數。
- ✔ **多功能控制器擴充性高，不只是門禁控制**
 茂旭生產的每款產品皆內建多種介面，不需更換硬體，可直接添購設備，為系統升級提供了靈活的整體解決方案。除了主要的門禁管制外，更可以使用在其他應用方面，如離線消費設備，充電設備等。
- ✔ **支援開發人員整合多方系統**
 對於軟體開發和系統整合，茂旭提供與其他系統整合兼容的開放格式，如SDK和通訊協定文件。茂旭支援多系統的整合系統，例如: JSON、Graphic QL、Julia、Modbus，方便客戶自行開發軟體。

產品尺寸(mm)

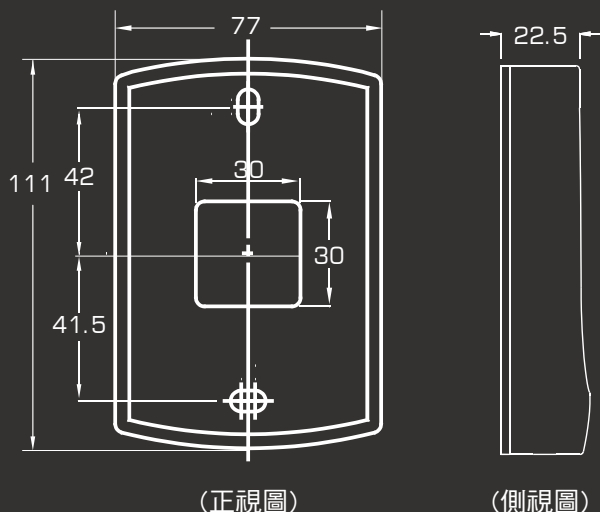

採購指南

AR-721-HXR1NX1

頻率
B=125kHz / D=13.56MHz

時間IC
R=內建 RTC

通訊介面
1=RS485

防水
N=無防水

類別
1=標準
顏色
1=銀色
2=灰色
B=黑色

系統架構及應用

● 單機與連網門禁系統

簡易門禁: 最簡易的門禁，只需按一下開門按鈕即可離開。
一進一出: 避免用戶尚未離開就重新進入，或者透由在門的另一側安裝讀頭以提高安全級別。進入和離開都必需感應卡片才能進入。

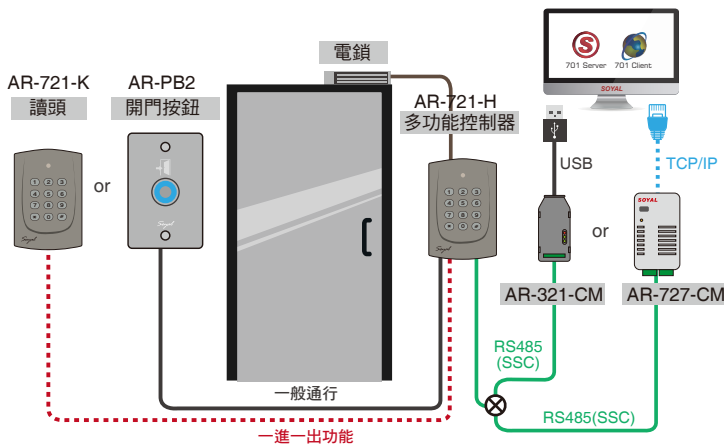

--人數 1024, 11組時段--

● 串聯架構

當您想升級用戶容量時，不需要替換掉AR-721-H，僅需要加裝SOYAL多門控制器系列設備。

在多門控制器下，當RS485通訊正常時，AR-721-H做為控制器的讀頭。一旦通訊中斷，AR-721-H將自動變成卡機並且可以控制其用戶和參數設定。

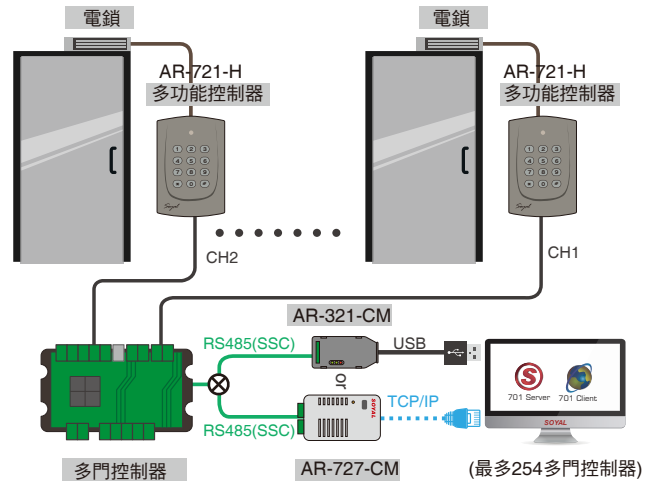

--人數 16000, 63 組時段--

● 多門互鎖控制

適用於高衛生要求的場所，例如在無塵室或實驗室，當其中某些門開啟的時候，其他門不能打開。除了提供在同一時間只可一個門被打開，SOYAL AR-721-H 只允許授權的卡才可以開門。

DOOR SENSOR √:Open X:Can't open	Door Open			
	Ao	Bo	Co	Do
	○	X	X	X
	X	○	X	X
	X	X	○	X
X	X	X	○	

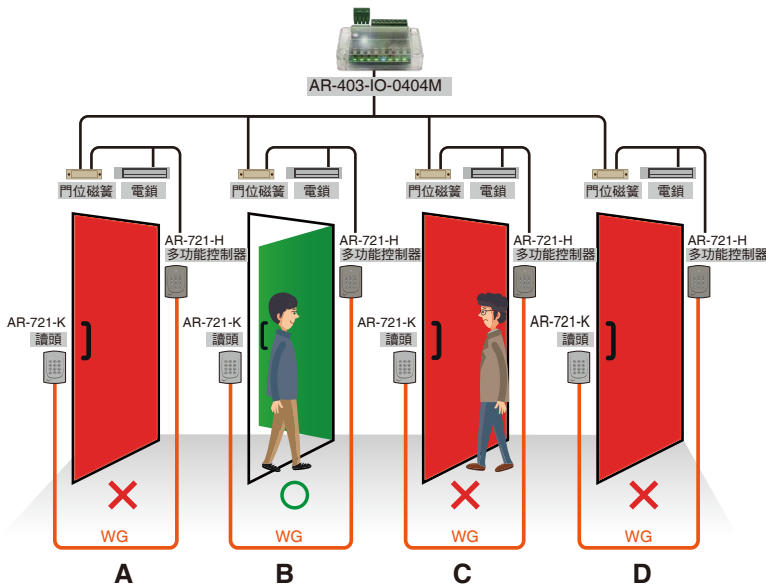

● SCADA : 遠程控制/及時監控

SOYAL不僅提供門禁控制系列產品也提供I/O模組系列的產品；可整合門禁跟I/O的功能，用SOYAL提供的SCADA系統軟體做遠程控制跟及時監控。

- 遠程監控 AR-721-H的 I/O ON / OFF狀態，門位狀態 (開/關)，警戒中/解除警戒
- 設定異常事件發提示訊息
- 通過調圖監控現場控制器跟門的狀態
- 支援多種設備在單一張SCADA跳圖或多張SCADA跳圖在701Client裡遠程監控功能

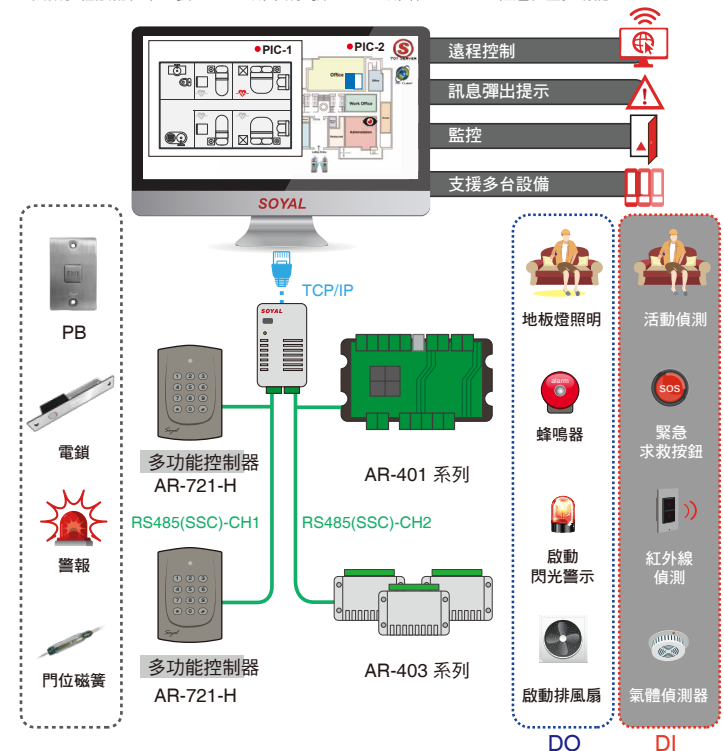

周邊設備/配件

高安全性

防拷



Mifare 加密

發卡機: AR-725-P
權限卡
軟體: Mifare Key



Desfire 加密

發卡機: AR-837-P
權限卡
軟體: 323D Master

擴充I/O控制



I/O 模組

AR-401 系列: 多通道 I/O 模組
AR-403 系列: 萬用 I/O 模組

單機

輸入/輸出



電鎖

磁力鎖
AR-0600M
陽極鎖
AR-1207 系列
櫃子鎖
AR-1211-P/AR-1213-P
陰極鎖
AR-YS-130NO/AR-YS-131NO



門位磁簧/警報/保全系統



AR-721-H

連網

軟體



門禁考勤軟體, 支援檔案系統&資料庫系統且可以互換

701 Server & 701 Client



線上韌體更新

ISP Tools

轉換器



USB轉RS485

AR-321-CM

RS232轉RS485

AR-321-CM-485232



Ethernet轉RS485

AR-727-CM

AR-727-CM-IO-0804M

(內建I/O火警連動開門)



TTL 轉 RS-485

可連接外部模組

擴充使用人數 & 多門一進一出

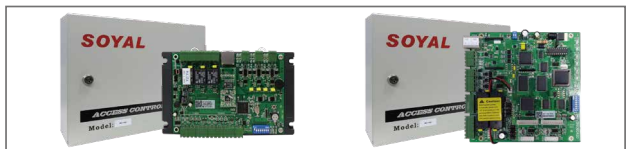

多門控制器系列

AR-716-E16: 16門網路型控制器

AR-716-E18: 18門連網控制器

國民系列



16.000 網路多功能控制器

AR-327-E / AR-727-E

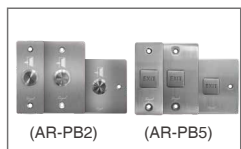

不銹鋼開門按鈕

AR-PB2 & AR-PB5 系列

外部繼電器(警報&數位安全輸出)

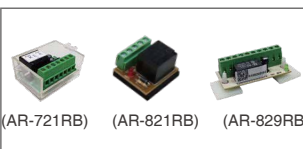

延遲型繼電器模組

AR-721RB

繼電器模組

AR-821RB

雙輸出繼電器模組

AR-829RB

必備



電源

BP-W12-1500 (1.5A)

BP-W15-2400 (2.4A)



感應卡

125kHz: EM

13.56MHz: Mifare Classic, Mifare Desfire, UltraLight
選擇: 薄卡, 厚卡, 圓形鑰匙圈, 方形鑰匙圈

安裝底座

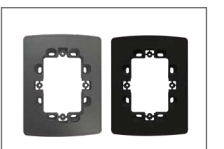

安裝底座(灰/黑)

AR-HT-98128

FAQ

Q: 如何將SOYAL設備與人臉及車牌辨識做輕鬆整合?

A: 由於人臉辨識系統廣泛被採用, 茂旭提供兩種整合方法。經由整合可直接從人臉辨識做門禁通行, 主要是將臉辨識資訊模擬成UID卡號傳送到茂旭設備(軟體/硬體)並基於茂旭設備中的卡片資料判斷該人臉可否通行。
基於客戶偏好, 茂旭提供多種不同整合方式。

Q: SOYAL多功能控制器家用版系列與企業版系列有何差別?

A: 家用版系列控制器已包含基本單機與連線架構門禁所需應用功能, 然而企業版系列控制器除具備以上基本功能外, 更提供進階功能, 如更多的使用人數、可擴充模組應用的UART埠、及多元的連線方式—網路型或是POE。



More FAQ